

DACIA SANDERO



SAMO ONO NAJVAŽNIJE

Dacia Sandero Stepway potvrđuje svoj stil krosovera: podiže osećaj avanture na sledeći nivo zahvaljujući novim ekstremnim završnim elementima, koji vozilu daju još snažniji terenski izgled. Budite dorasli izazovu stvarnog života: zahvaljujući velikom prtljažniku, prelazak iz vozila za gradski život u vozilo za avanturu dešava se u tren oka.



**DO 1.108 dm³
PRTLJAŽNOG
PROSTORA**

**MODULARNI KROVNI
NOSAČI**

EKRAN OD 10 INČA

INTERAKTIVNI MENI

01. DIZAJN

02. UŽITAK VOŽNJE

03. ENTERIJER

04. MULTIMEDIJA

**05. SISTEMI ZA POMOĆ
VOZAČU**

06. OPREMA I DODACI

SLOBODA AVANTURE

Dacia Sandero Stepway naglašava svoj avanturistički karakter oblikovanom haubom, upečatljivim prednjim delom, povišenim odstojanjem od tla i modularnim krovnim nosačima.

Njegovi zaštitni elementi izrađeni od materijala Starkle® – koji sadrži 20% recikliranog materijala – otkrivaju njegov dinamičan i robustan stil autentičnog krossovera, dok istovremeno štite donje delove karoserije, lukove točkova i izložene bočne površine.

Estetika nove "pikselizovane" maske i svetlosnog potpisa u obliku obrnutog slova T izražava njegovu modernost. Uvođenje novih prednjih farova dodatno naglašava identitet brenda Dacia.

Nove aluminijumske felne od 16 inča, crna "Shark" antena i nove boje karoserije. Savršen avanturista, savršena urbana elegancija.

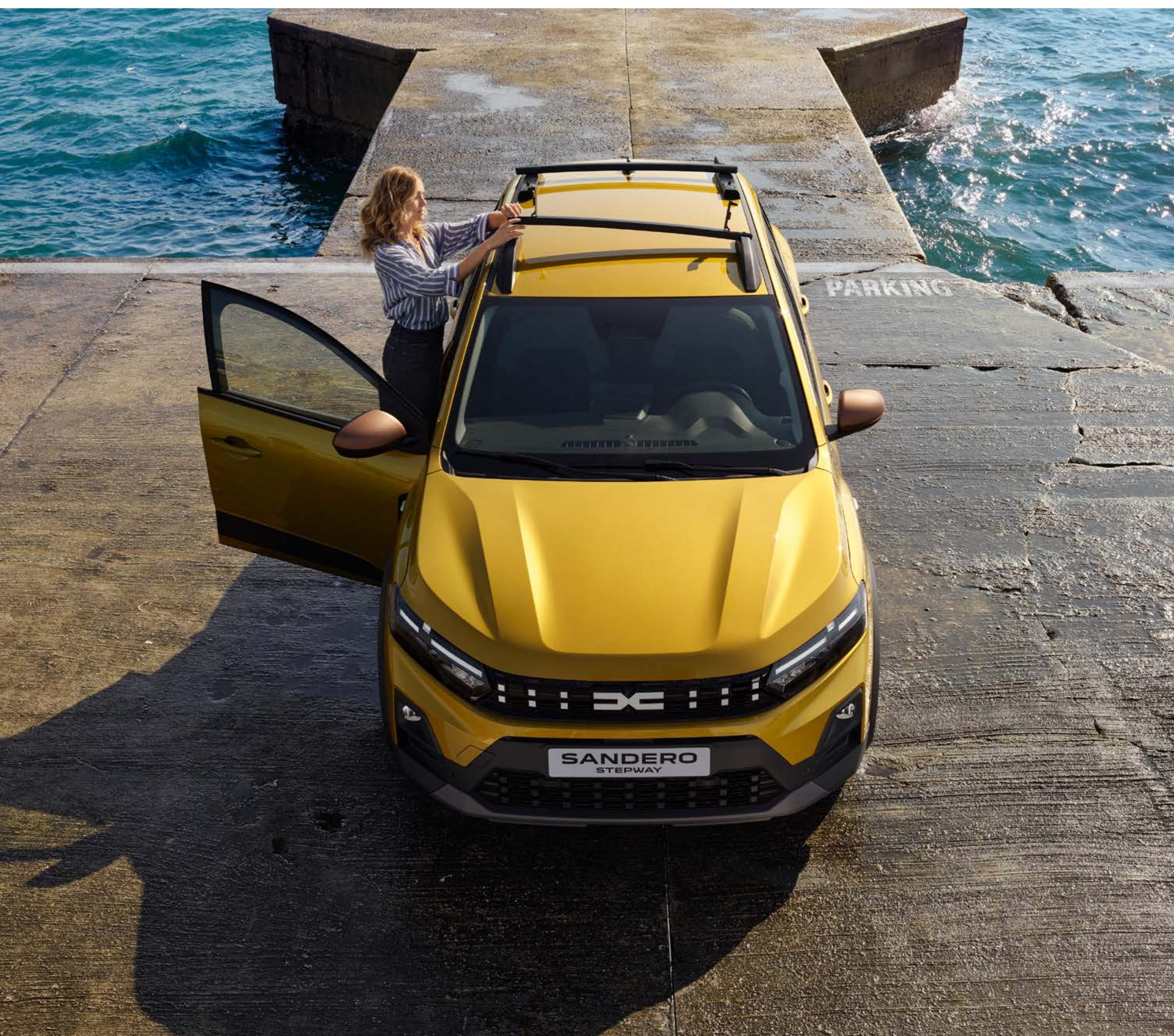

Dacia Sandero Stepway ide korak dalje usvajajući prepoznatljiv izgled iz svakog ugla: novim branikom i nalepnicom na vratima prtljažnika, zadnji deo dodatno naglašava njegovu ličnost.



Novi brendirani farovi



Starkle® branici za felne

ZATRAŽITE PONUDU

MENI ^

PONUDA MOTORA VISOKIH PERFORMANSI

Potrebe se menjaju, pa tako i Dacia Sandero Stepway motori. Nova ponuda zadovoljava sve vaše zahteve. Motor 120 Eco-G, dostupan sa 6-stepenim ručnim ili automatskim menjačem i dvostrukim rezervoarom za benzin i TNG, omogućava vam domet od preko 1.500 km. Smanjuje emisiju CO₂ do 10%.



Takođe je dostupan i motor 110 TCe koji vam kao najnovija generacija 3-cilindričnog turbo motora sa direktnim ubrizgavanjem nudi najbolje iskustvo vožnje i najbolji odnos performansi i potrošnje.

DOBRO RAZMOTRENA UDOBNOST

Sandero Stepway ide napred uz neviđeni nivo udobnosti i potpuno redizajniranu unutrašnjost u svim verzijama: novi ventilacioni otvori koji vizuelno prate dizajn eksterijera i volan sa ravnim donjim delom.



Motor 120 Eco-G sa automatskim menjačem opremljen je elektronskom ručicom menjača "e-shifter" nove generacije koja donosi redizajn i unapređenu funkcionalnost promene stepena prenosa.



Novi automatski prenos⁽¹⁾

(1) U verziji sa automatskim motorom 120 Eco-G.

ZATRAŽITE PONUDU

MENI ^

SAV NEOPHODAN PROSTOR

Preklopite sedišta jednim dodirrom, prilagodite kapacitet prtljažnika po potrebi i živite svoj život maksimalno.



Zahvaljujući domišljatom sistemu, krovne nosače možete lako podesiti za postavljanje krovne kutije, nosača za bicikl ili nosača za skije.



Modularni krovni nosači

SISTEM ZA KAČENJE YOUCLIP: VIŠE PROSTORA ZA VAS

YouClip čini vaš život još udobnijim i organizovanijim zahvaljujući svom pametnom višenamenskom sistemu kačenja dodatne opreme iz ponude. Oprema se može zakačiti na pričvršćivače raspoređene po putničkom delu i prtljažniku: do 3 pričvršćivača u standardnoj opremi.



Dva dodatna mesta za pričvršćivanje iza naslona za glavu dostupna su kao dodatna oprema, čime se vaše mogućnosti proširuju na ukupno 5 YouClip tačaka.



3 pričvršćivača u standardnoj opremi



Tačka za vezivanje – Torba

ZATRAŽITE PONUDU

MENI ^

IZABERITE SVOJA MULTIMEDIJALNA PODEŠAVANJA

Dacia Sandero Stepway ima novu multimedijalnu ponudu. Media Control, koji je integrisan u digitalnu instrument tablu i kojim upravljate svojim pametnim telefonom.



Novi multimedijalni displej od 10 inča



ZATRAŽITE PONUDU

MENI 

BEZBEDNI SVE VREME

Bezbednost je oduvek bila u središtu pažnje brenda Dacia. Izgrađen na najnovijoj platformi razvijenoj za naša vozila, Dacia Sandero Stepway ima ojačanu strukturu karoserije i sisteme pomoći pri vožnji nove generacije.

Uz brend Dacia, vozite bez brige.

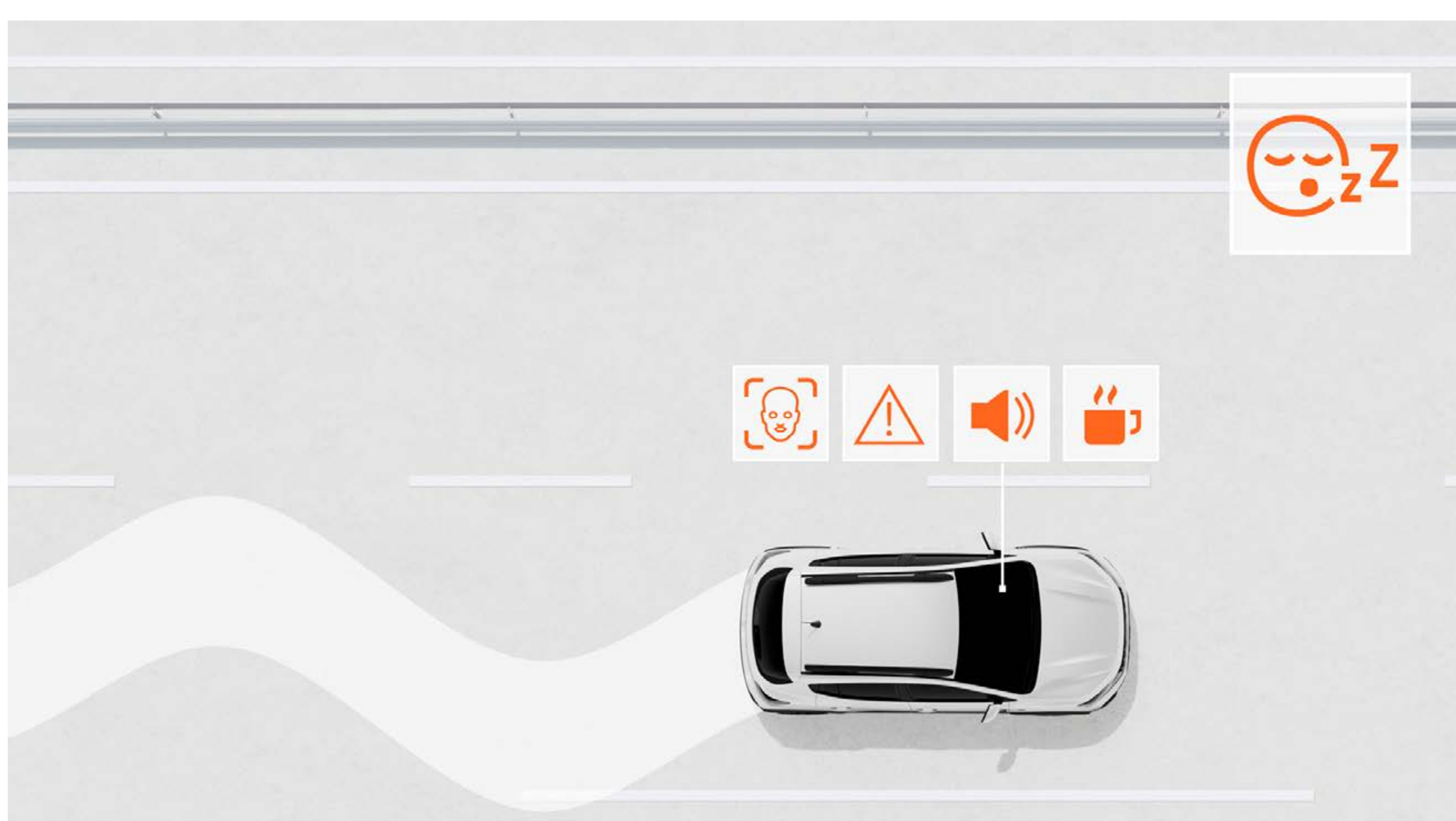

SISTEM ZA UPOZORENJE NA UMOR VOZAČA

Ovaj sistem asistencije upozorava vozača ukoliko se detektuje umor i podstiče ga da napravi pauzu.



SISTEM AUTOMATSKOG KOČENJA U SLUČAJU NUŽDE SA PREPOZNAVANJEM PEŠAKA I BIKIKLISTA

Ovaj sistem sprečava rizik od frontalnih sudara sa drugim vozilima, pešacima ili biciklistima ispred vozila, kao i na raskrsnicama. Upozorava vozača i po potrebi može automatski zaustaviti vozilo.

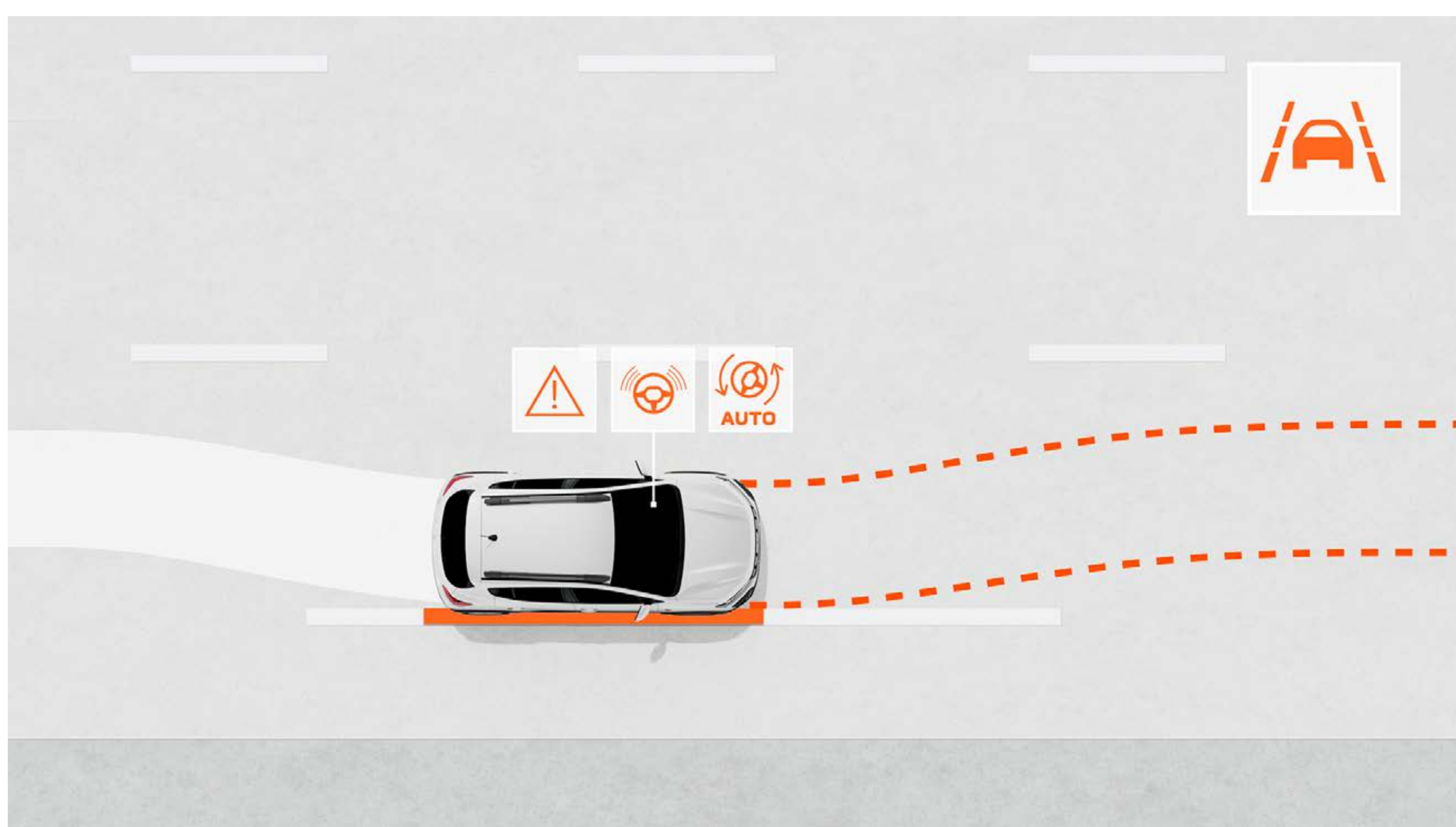

SISTEM ZA ODRŽAVANJE VOZILA U SAOBRAĆAJNOJ TRACI - LKA

Nadzire kretanje vozila unutar saobraćajne trake i po potrebi ga koriguje automatskim upravljanjem volanom.

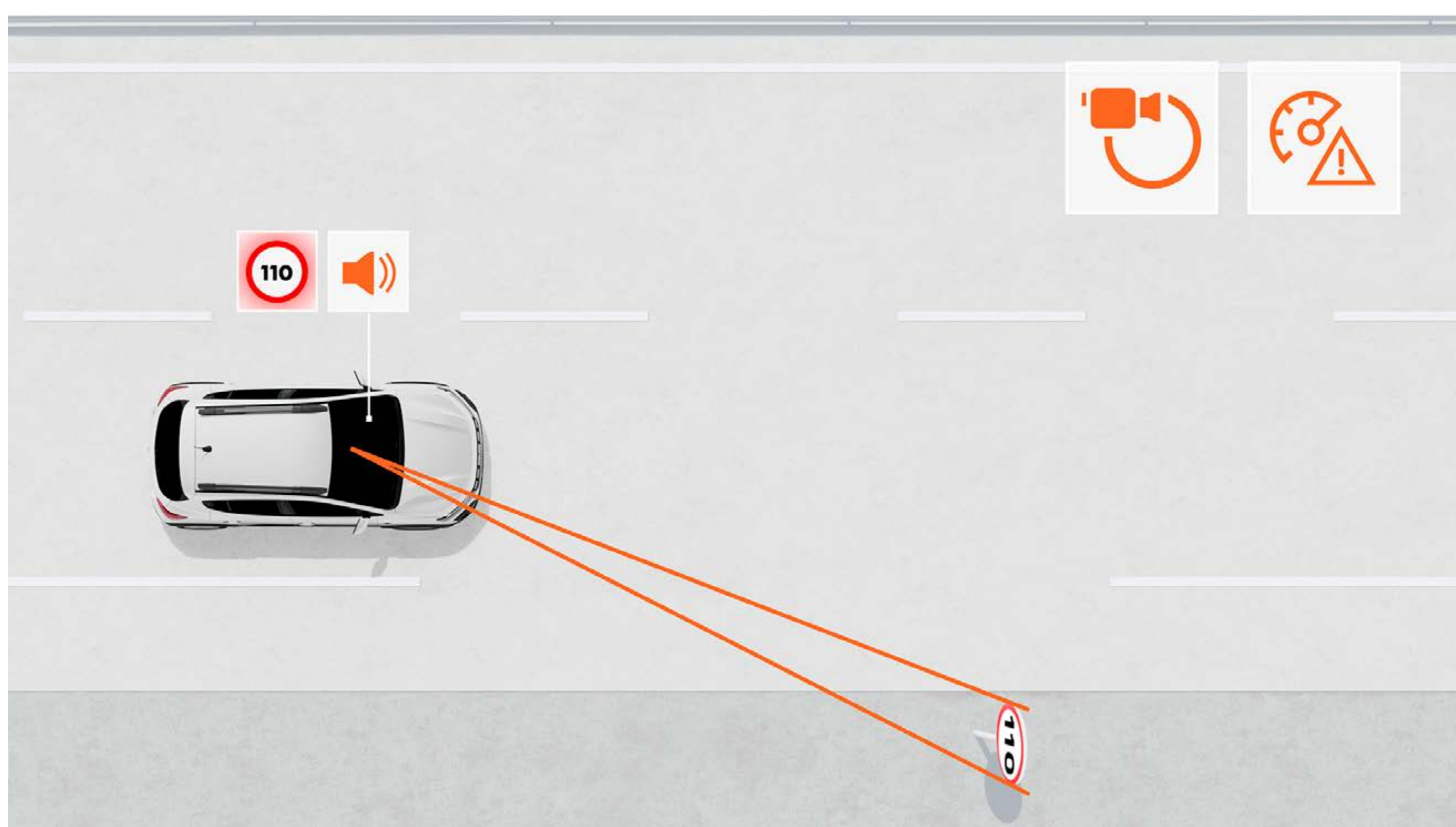

SISTEM ZA PREPOZNAVANJE SAOBRAĆAJNIH ZNAKOVA SA UPOZORENJEM NA PREKORAČENJE BRZINE

Pruža pouzdanu informaciju u realnom vremenu o maksimalno dozvoljenoj brzini na putu i upozorava vozača ako prekorači ograničenje brzine putem vizuelnih i zvučnih signala.

OTKRIJTE VIŠE O OPREMI

PALETA BOJA

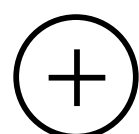

PAKETI OPREME

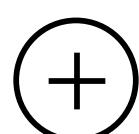

DODACI

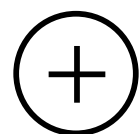

DIMENZIJE

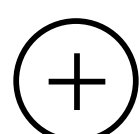

06. PALETA BOJA

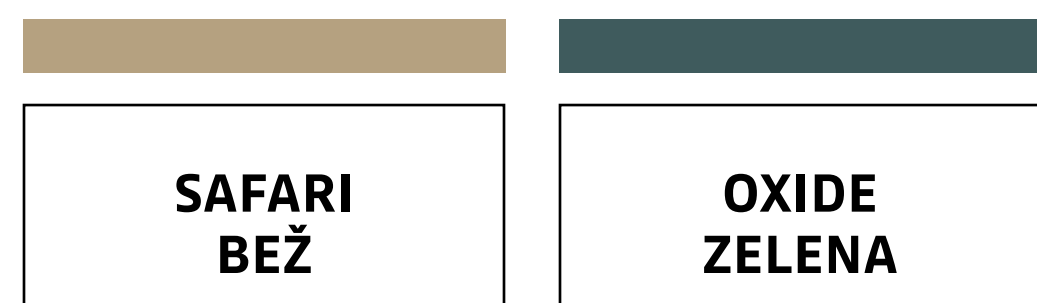

AMBER ŽUTA^{(1)*}



LEDENO BELA⁽²⁾



PERLA CRNA⁽¹⁾



SCHISTE SIVA^{(1)*}



IRON PLAVA^{(1)*}



SAFARI BEŽ^{(1)*}



OXIDE ZELENA^{(1)*}

(1) Metalik farba. (2) Nemetalik boja.
* Nije dostupno za paket essential.
Fotografije nisu obavezujuće.

PREUZMI DACIA AR

06. PAKETI OPREME

essential



OSNOVNA OPREMA

EKSTERIJER

- "Pikselizovana" prednja maska sa logom brenda Dacia
- Brendirani farovi u obliku izvrnutog slova "T" i automatski LED dnevni farovi
- Prednje, zadnje i bočne zaštitne ploče izrađene od recikliranih materijala Starkle®
- Crne spoljašnje ručke vrata
- Crni spoljašnji retrovizori
- Fiksni uzdužni krovni nosači
- Čelične Erelia felne od 16 inča

ENTERIJER

- Crne unutrašnje ručke vrata
- Zadnja klupa sa preklopom 1/3-2/3
- Pripremljeno za montažu YouClip-a
- Novi specijalni materijali za tapaciranje sedišta

AKTIVNA I PASIVNA BEZBEDNOST

- Antiblokirajući kočioni sistem (ABS) + pomoć pri kočenju u nuždi (EBA)
- Automatsko kočenje u nuždi (AEBS) sa detekcijom pešaka i biciklista
- Elektronska kontrola stabilnosti (ESC) sa asistencijom za start na uzbrdici (HSA)
- Hitni pozivi
- Evidencija podataka o događajima (nesrećama)
- Prepoznavanje saobraćajnih znakova i upozorenje na prekoračenje brzine
- Upozorenje pri promeni trake
- Asistent za održavanje vozila u traci
- Sistem za upozorenje na nepažnju vozača
- Prednji vazdušni jastuk za vozača / suvozača, mogućnost deaktivacije
- Bočni vazdušni jastuci za ramena i zavese
- Zadnji parking senzori
- Detekcija pritiska u pneumaticima
- Komplet za naduvavanje guma

VOŽNJA I UPRAVLJANJE

- Elektronski servo volan
- Senzori za kišu i svetlo

VIDLJIVOST

- Retrovizori na vratima sa unutrašnjim ručnim prilagođavanjem

UDOBNOST

- Ručni klima-uređaj
- Električno i automatsko zaključavanje vrata tokom vožnje i preklopivi ključ
- Automatsko zaključavanje vrata u pokretu
- Električni prednji prozori
- Volan podesiv po visini i dubini
- 1 x 12V utičnica napred

MULTIMEDIJA I AUDIO

- Radio Media Control sa funkcijama Bluetooth, Smartphone app, DAB
- 3,5" TFT crno-beli ekran između merača

OPCIONO

- Rezervni točak (osim za TNG)
- PAKET MULTIMEDIJA: Multimedijalni sistem MEDIA DISPLAY 10" sa ekranom osetljivim na dodir, sa funkcijama MP3, Bluetooth, USB, DAB i 4 zvučnika i funkcijom povezivanja putem Android Auto™ i Apple CarPlay™ + Upravljač i ručica menjača od veštačke kože + Zatvorena središnja konzola za odlaganje stvari + naslon za ruku + Shark antena

expression



SERIJSKA OPREMA

expression = essential +

EKSTERIJER

- Spoljašnje kvake u boji karoserije
- Spoljašnji retrovizori u boji karoserije
- Modularni uzdužni krovni nosači
- Čelični naplaci 16" sa ukrasnim poklopcima ATARA
- Shark antena

ENTERIJER

- Kvake vrata u boji karoserije
- Novi specijalni enterijer u expression verziji
- Tkanina na instrument tabli i naslonima za ruke prednjih vrata

VIDLJIVOST

- Svetla za maglu napred
- Električni retrovizori
- Kamera za vožnju unazad

UDOBNOST

- Volan prijatan na dodir, podesiv po visini i dubini
- Električni podizači prednjih stakala - impulsni kod vozača
- Električni zadnji prozori

MULTIMEDIJA I AUDIO

- Multimedijalni sistem MEDIA DISPLAY 10" sa ekranom osetljivim na dodir, sa funkcijama MP3, Bluetooth, USB, DAB i 4 zvučnika i funkcijom povezivanja putem Android Auto™ i Apple CarPlay™

OPCIONO

- Aluminijski naplaci 16" TAMIA LIGHT
- PAKET UDOBNOST: Automatski klima uređaj + Kartica "Slobodne ruke" + Otvaranje rezervoara bez ključa
- PAKET TEMPERATURA: Grejanje sedišta + Automatski klima uređaj

06. DODACI



BOČNE STEPENICE

Unapredite terenski stil i praktičnost vašeg Stepway modela uz ove bočne stepenice. Izrađene po meri vozila, omogućavaju lakši pristup krovnom teretu i štite karoseriju od prskanja, kako u svakodnevnoj vožnji, tako i u vašim avanturama na otvorenom.



UKLONJIVA KUKA ZA VUČU BEZ UPOTREBE ALATA

Vucite ili prevozite bicikl, prikolicu, nosač za čamac ili kanu potpuno bezbedno uz kuku za vuču razvijenu od strane brenda Dacia. Zahvaljujući kugli koja se lako uklanja bez upotrebe alata, zadržava se estetski izgled vašeg vozila.



DACIA AERO CARGO BOX™ I NOSAČ BICIKALA NA PLATFORMI

Za optimizovano skladištenje, iskoristite Dacia kutiju za prikolicu zapremine 310 litara, koja je kompatibilna sa nosačima bicikala na kliznoj platformi za 2 ili 3 bicikla. Vaše lične stvari je lako utovariti i istovariti, a prtljažnik ostaje dostupan zahvaljujući nagnutoj platformi.



POPREČNE KROVNE ŠIPKE NA FIKSNIM NOSAČIMA

Brzo i jednostavno se montiraju na fiksne uzdužne krovne šine verzije essential. Idealne su za postavljanje nosača za bicikl, nosača za skije ili krovne kutije i povećanje nosivosti vozila do 75 kg.



KROVNI NOSAČ ZA BICIKL

Bezbedno prevozite svoj bicikl uz ovaj nosač koji je kompatibilan sa poprečnim ili modularnim krovnim šinama. Jednostavan za montažu, prilagođava se različitim veličinama bicikala.



GUMENE PATOSNICE SA VISOKIM IVICAMA I STEPWAY PRAGOMI VRATA

Odaberite gumene patosnice brenda Dacia sa visokim ivicama za potpunu zaštitu poda. Lako se održavaju i napravljene su od 20% recikliranih materijala, kombinujući eleganciju sa brigom za životnu sredinu. Zaštite i personalizujte donji deo prednjih vrata uz Stepway pragove na svakom otvaranju vrata.

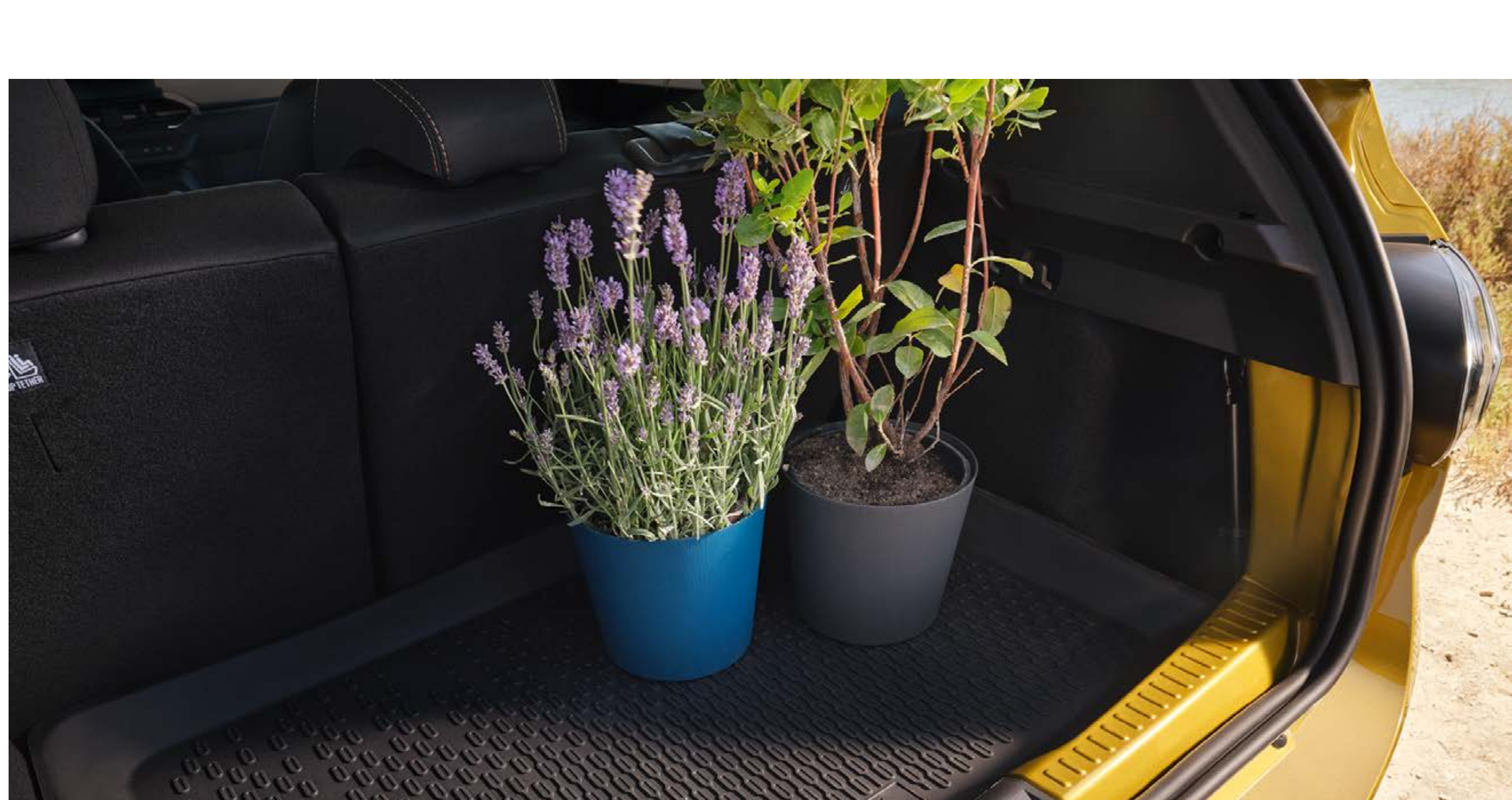

PODMETAČ ZA PRTLJAŽNIK I PRAG PRTLJAŽNIKA OD NERĐAJUĆEG ČELIKA

Zaštite originalni tepih u prtljažniku ovim specijalno izrađenim, termoformiranim, polukrutim podmetačem, napravljenim od 20% recikliranih materijala. Zahvaljujući visokim ivicama, pruža maksimalnu zaštitu od prljavštine i tečnosti. Lako se postavlja i održava. Čvrst prag prtljažnika od nerđajućeg čelika efikasno štiti branik od ogrebotina.

06. DIMENZIJE

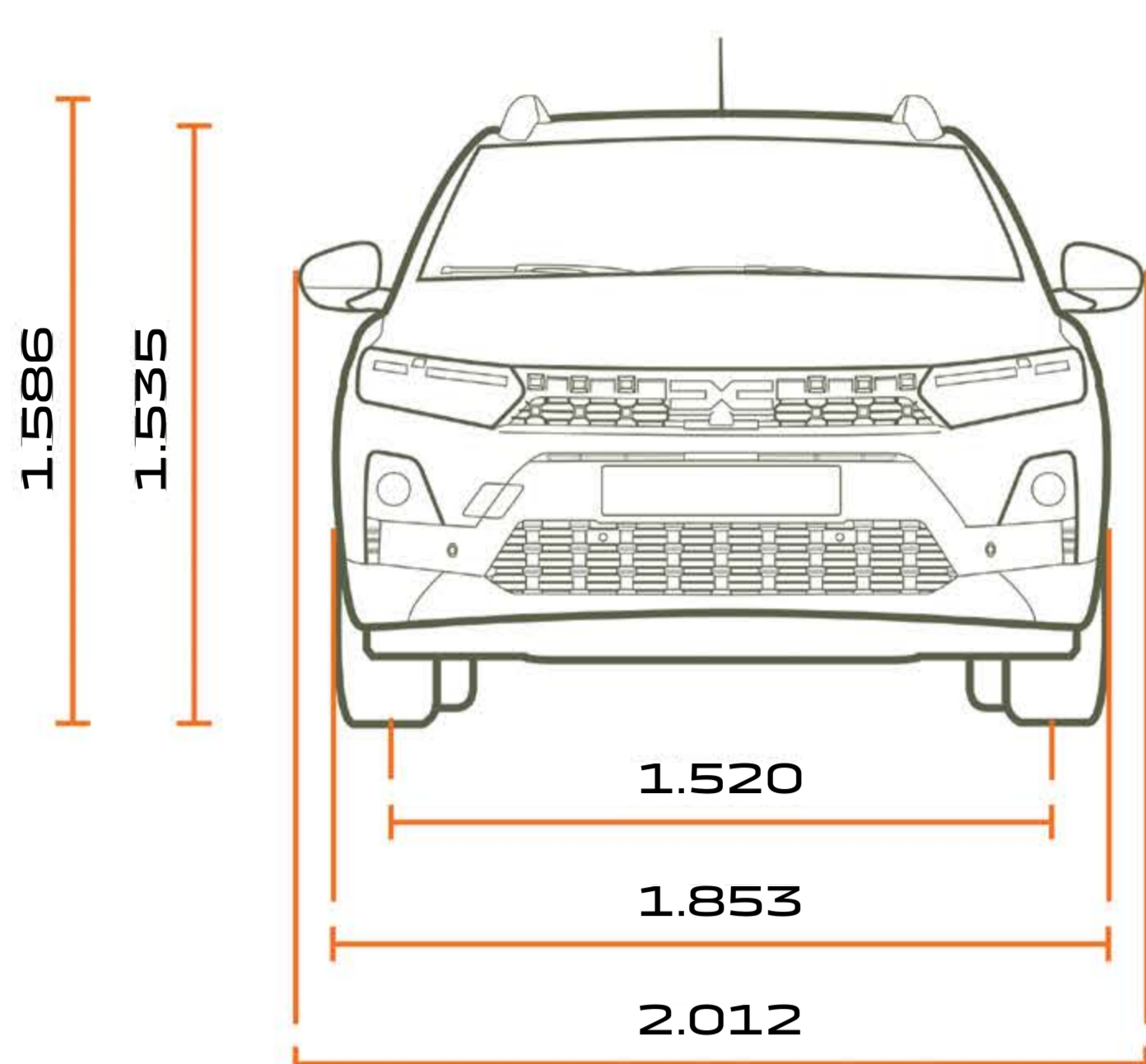

NAPRED

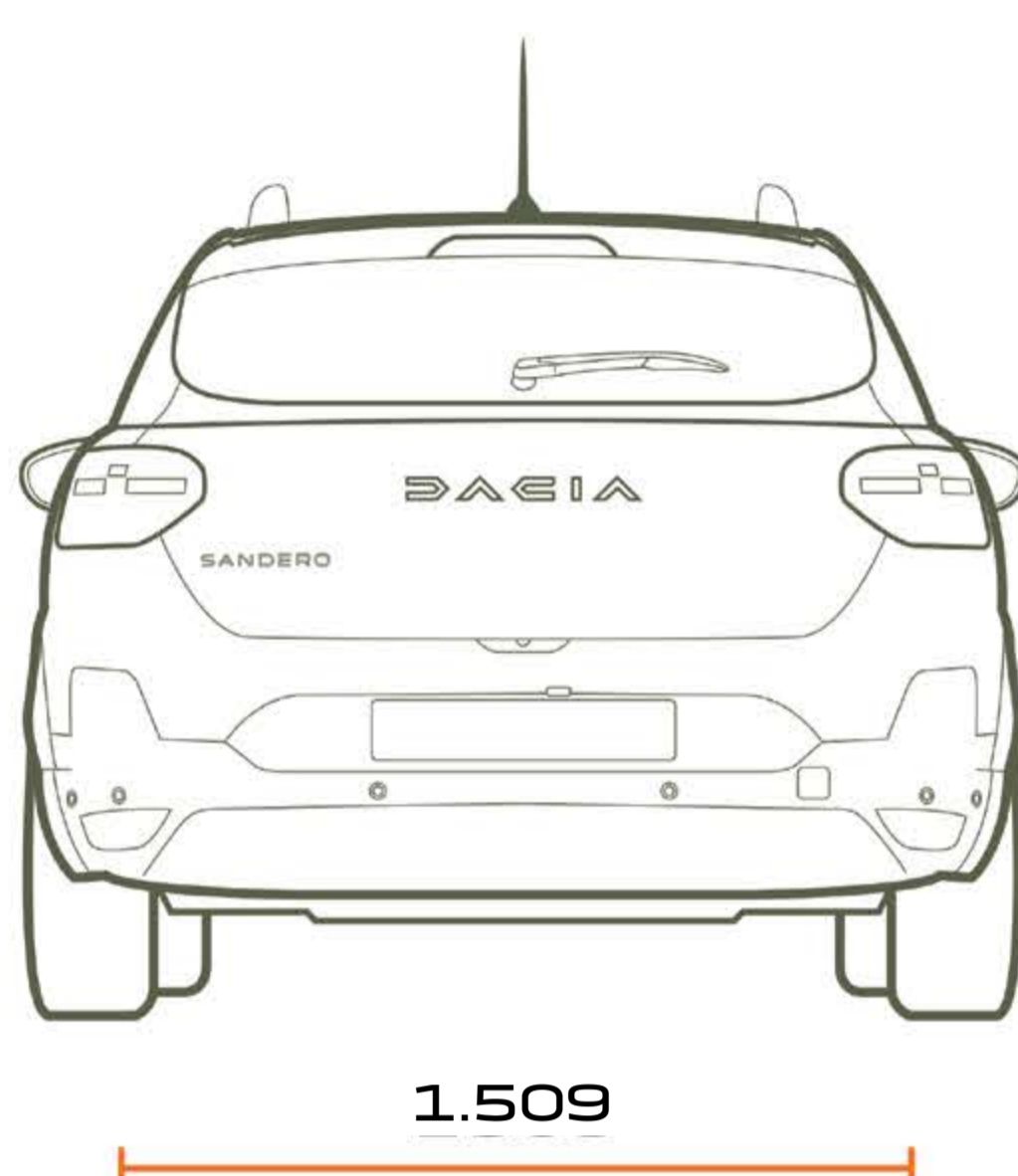

POZADI

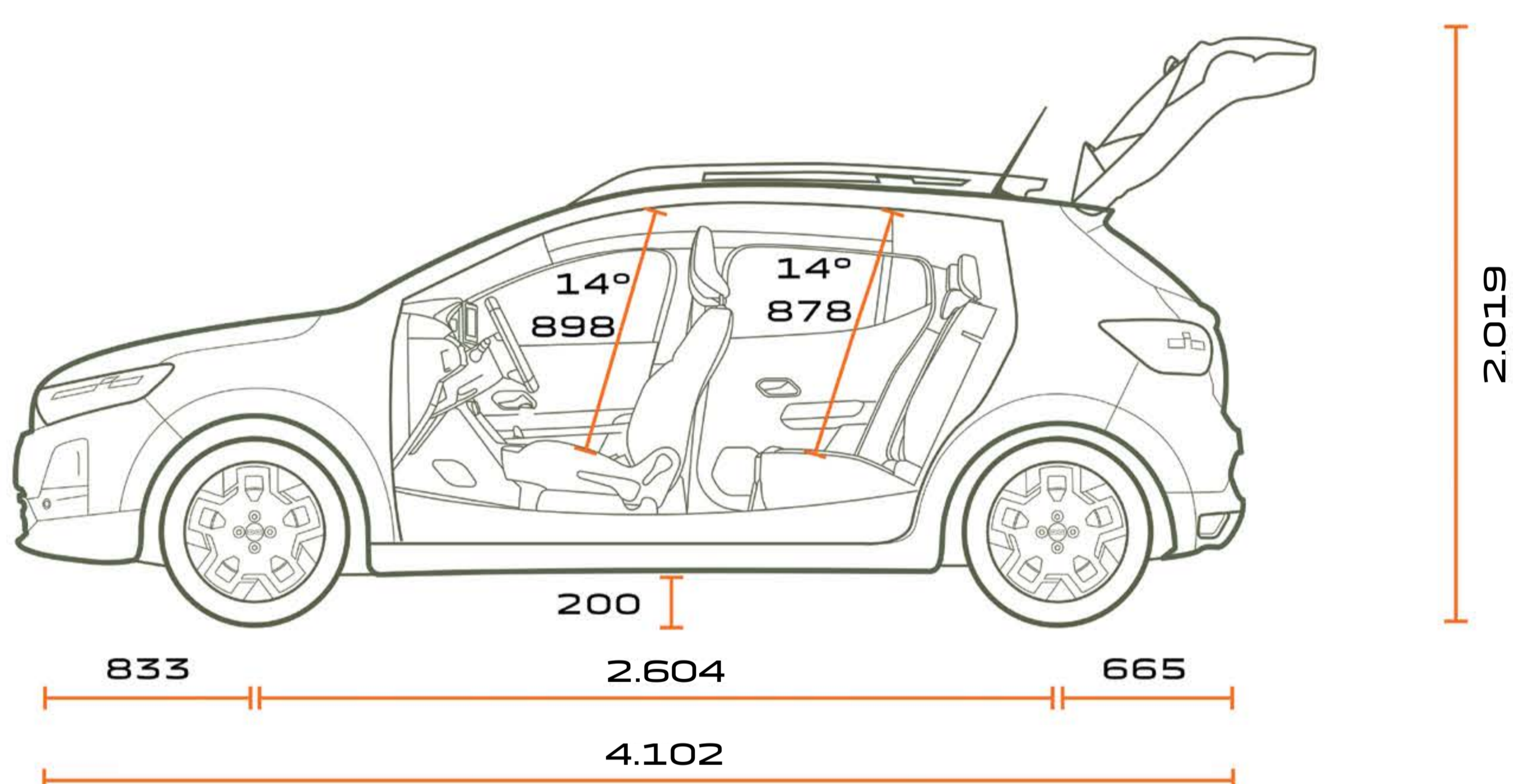

BOČNO

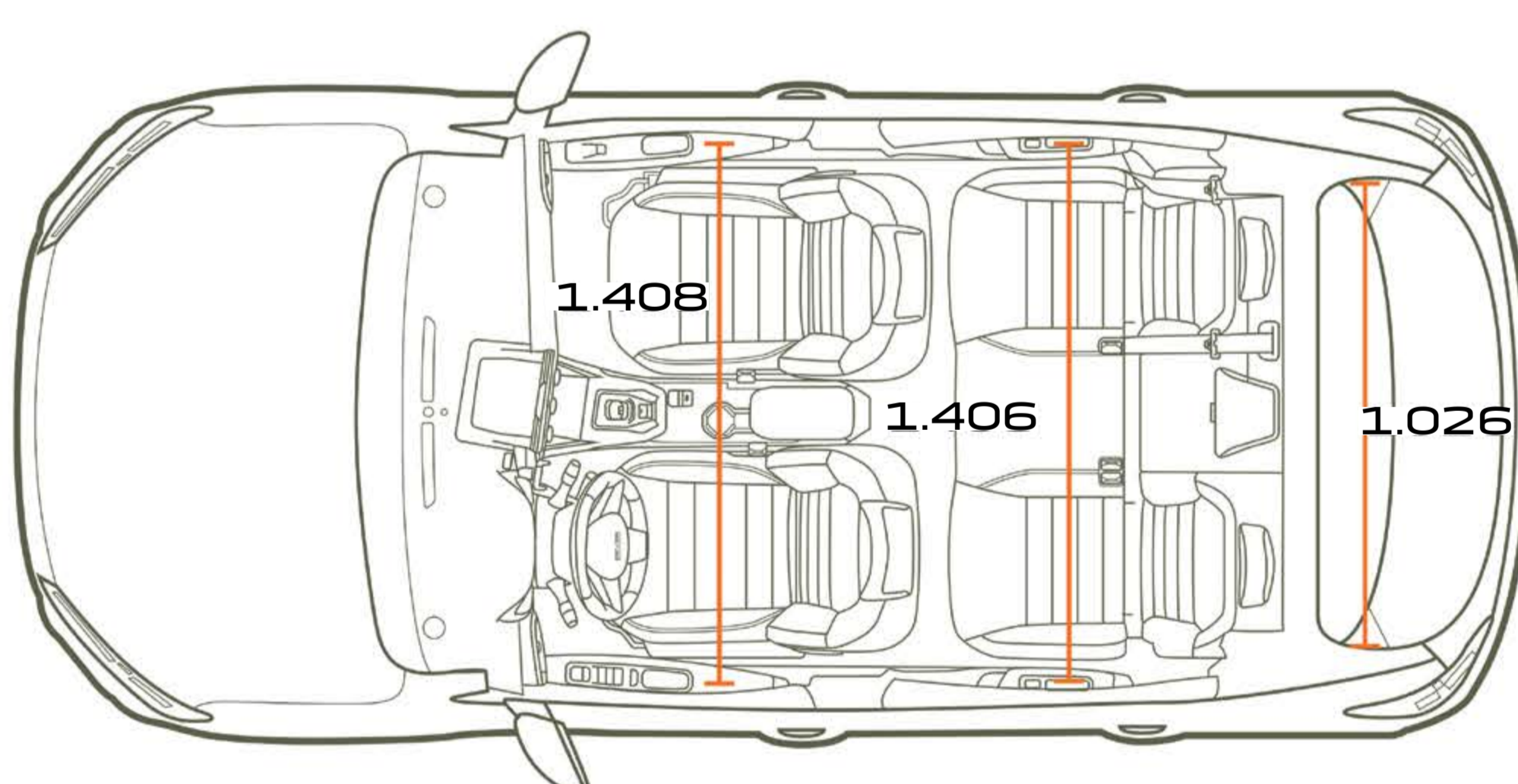

GORE

ZAPREMINA PRTLJAŽNIKA (U DM³ - VDA STANDARD / LITARA)

| | |
|--|-------------|
| Minimalna zapremina prtljažnika (ISO 3832 standard) | 328/410 |
| Maksimalna zapremina prtljažnika (ISO 3832 standard) | 1.108/1.455 |
| Zapremina ispod lažnog patosa (ISO 3832) | 78 |

Dimenzije date u mm.

POGLEDAJ OPREMU

MENI ^

DACIA



Sve mere predostrožnosti su preduzete kako bi sadržaj ove brošure bio tačan i ažuran u trenutku njenog objavljivanja. Ovaj dokument je kreiran korišćenjem preprodukcijских i prototipskih modela. Kao deo politike kontinuiranog unapređenja proizvoda, Dacia zadržava pravo da u bilo kom trenutku menja specifikacije, vozila i prikazane dodatke. Sve takve izmene se što je pre moguće saopštavaju Dacia prodavcima. U zavisnosti od zemlje prodaje, određene verzije mogu se razlikovati, a određena oprema može biti nedostupna (kao standardna, opcionalna ili kao dodatak). Za najnovije informacije, obratite se svom predstavniku Dacia brenda.

Slike su informativnog karaktera.

Zbog ograničenja prikaza u ovom mediju, boje prikazane u ovom dokumentu mogu se neznatno razlikovati od stvarne boje karoserije ili unutrašnje presvlake. Sva prava zadržana. Reprodukacija u bilo kojem formatu i na bilo koji način, u celini ili delimično, ove brošure je zabranjena bez prethodnog pismenog odobrenja Dacije.

Dacia preporučuje  Castrol

PUBLICIS – FOTOGRAFSKI ZASLUŽNI: S. STAUB, ©RENAULT MARKETING 3D-COMMERCE
KEOS D.O.O. Beograd, Autoput Za Novi Sad 68, 11000 Beograd | www.dacia.rs | mart 2026

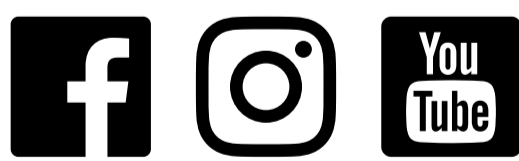

PREUZMITE
CENOVNIK

ZAKAŽITE
PROBNU VOŽNJU

PRONAĐITE
DILERA

MENI 